







Abmessungen	<b>10,15 x 4,00 x 1,50m</b>
Rollladen	<b>Integriert, 70 cm</b>
Wasserhöhe	<b>1,45 m</b>
Gewicht des Rollladensystems inkl.	<b>1 150 kg</b>
Wasservolumen	<b>45 m<sup>3</sup></b>
Kran <sup>1</sup>	<b>13 Tonnen</b>



-  **Standard-Spots**  
können an der gegenüberliegenden Seite angebracht werden
  -  **Bodenablauf**
  -  **Poolsaugeranschluss**
  -  2 zusätzliche Injektoren (option)
  -  Zusätzliche Zirkulation (option)
-  Kann nicht mit einem Gegenstromsystem kombiniert werden

Außenmaße (Innenmaße) in cm – toleranz ± 2%

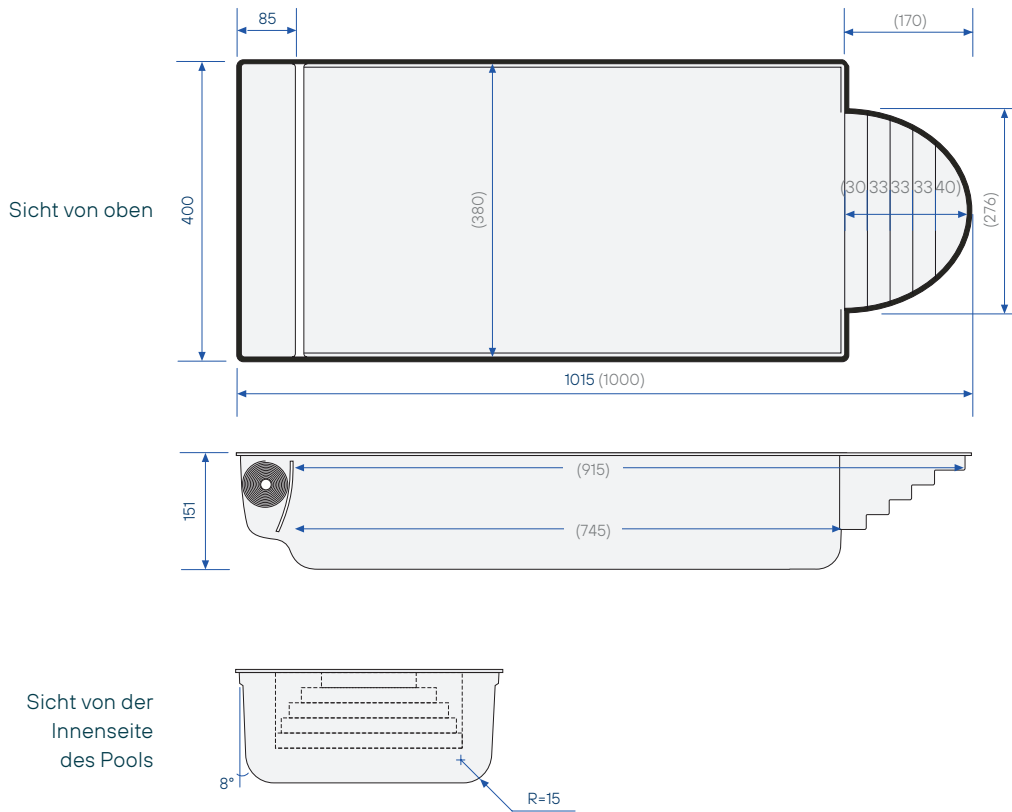

Aushub in cm – toleranz ± 2%

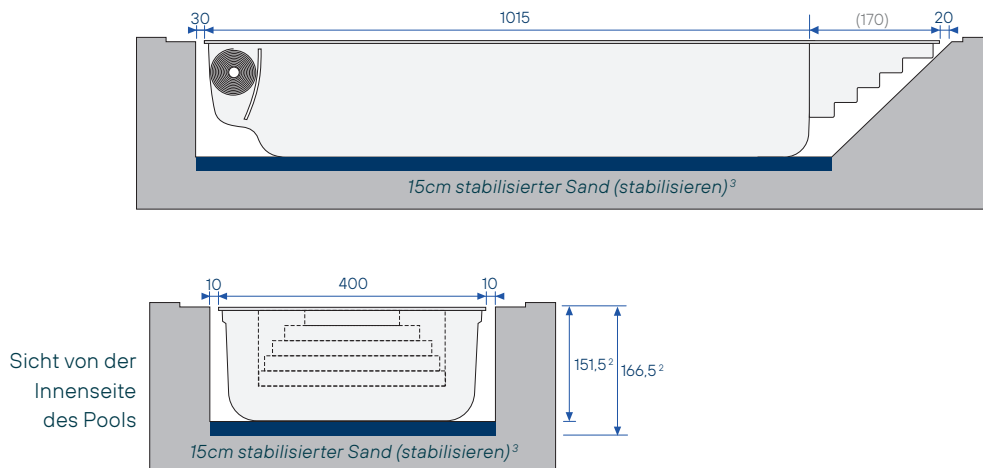

Anmerkung: die Maße des Aushubs beinhalten nicht die für die Randsteine erforderliche Aussparung.  
<sup>1</sup> Notwendig zum Entladen und Aufstellen des Schwimmbeckens. <sup>2</sup> Zu grabende Tiefe unter dem Randstein.  
<sup>3</sup> Sand- und Zementgemisch, im Verhältnis 250 kg pro Tonne.